



# QUEMADOR BEDROCK

## MANUAL DE INSTALACIÓN Y FUNCIONAMIENTO

### Gas Nat. Modelo #

LDB24L-EN  
LDB36L-EN  
LDB48L-EN  
LDB60L-EN  
LDB72L-EN  
LDB84L-EN  
LDB96L-EN  
LDB24B-EN  
LDB36B-EN  
LDB48B-EN  
LDB60B-EN  
LDB72B-EN  
LDB84B-EN  
LDB96B-EN



### Propano Modelo #

LDB24L-EP  
LDB36L-EP  
LDB48L-EP  
LDB60L-EP  
LDB72L-EP  
LDB84L-EP  
LDB96L-EP  
LDB24B-EP  
LDB36B-EP  
LDB48B-EP  
LDB60B-EP  
LDB72B-EP  
LDB84B-EP  
LDB96B-EP

## ADVERTENCIA

**ADVERTENCIA:** Si no se sigue exactamente la información de este manual, se puede producir un incendio o una explosión que cause daños a la propiedad, lesiones personales o pérdida de la vida.

**POR TU SEGURIDAD:** No almacene ni use gasolina u otros vapores y líquidos inflamables cerca de este o cualquier otro aparato.

### QUÉ HACER SI HUELE A GAS

- No trate de encender ningún aparato.
  - No toque ningún interruptor eléctrico; no use ninguno teléfono en su edificio.
  - Llame inmediatamente a su proveedor de gas desde el teléfono de la casa de un vecino. Siga las instrucciones del proveedor de gas.
  - Si no puede comunicarse con su proveedor de gas, llame a los bomberos.
- La instalación y el servicio deben ser realizados por un instalador calificado, agencia de servicio o el proveedor de gas.

**INSTALADOR:** Deje este manual con el aparato. **CONSUMIDOR:** Conserve este manual para futuras referencias.



### PARA USO INTERIOR

Certificado para Canadá y Estados Unidos.  
Normas Nacionales: CSA 2.26 y ANSI Z21.60 para aparatos decorativos de gas para instalación en chimeneas de combustión de combustible sólido.

## Grand Canyon Gas Logs

3515 East Atlanta Avenue, Phoenix, Arizona 85040  
602-344-4217 • grandcanyongaslogs.com

## ⚠️ ADVERTENCIA

- No opere el aparato antes de leer y entender las instrucciones de funcionamiento. No operar el aparato de acuerdo con las instrucciones podría provocar un incendio o lesiones.
- **Este aparato está caliente cuando está en funcionamiento y puede causar quemaduras graves en caso de contacto.**
- **Cualquier cambio o alteración a este aparato o sus controles puede ser peligroso y está prohibido.**
- Riesgo de incendio o asfixia, no utilice el aparato con pantalla de seguridad retirado y nunca obstruya la abertura frontal del aparato.
- Riesgo de quemaduras. El aparato debe apagarse y enfriarse antes de realizar el mantenimiento.
- No instale componentes dañados, incompletos o sustitutos.
- Riesgo de cortes y abrasiones. Use guantes protectores, calzado protector y gafas de seguridad durante la instalación. Bordes de chapa puede ser cortante.
- No queme madera u otros materiales en este aparato.
- Proporcione ventilación adecuada y aire de combustión. Proporcione un espacio de accesibilidad adecuado para el mantenimiento y el funcionamiento del aparato.
- **Se debe alertar a los niños y adultos sobre los peligros de la alta temperatura de la superficie y deben mantenerse alejados para evitar quemaduras o la ignición de la ropa.**
- **Los niños pequeños deben ser cuidadosamente supervisados cuando estén en la misma habitación que el aparato. Los niños pequeños, niños y otros pueden ser susceptibles a quemaduras accidentales por contacto. Se recomienda una barrera física si hay personas en riesgo en la casa. Para restringir el acceso a un electrodoméstico o estufa, instale una puerta de seguridad ajustable para mantener a los niños pequeños, niños pequeños y otras personas en riesgo fuera de la habitación y lejos de las superficies calientes.**
- **No se debe colocar ropa u otro material inflamable sobre o cerca del aparato.**
- **Debido a las altas temperaturas, el aparato debe ubicarse fuera del tráfico y lejos de muebles y cortinas.**
- Los muebles u otros objetos deben mantenerse a una distancia mínima de 36 pulgadas (0,9144 m) de la parte delantera del electrodoméstico.
- Asegúrese de haber incorporado las medidas de seguridad adecuadas para proteger a los bebés/niños pequeños del contacto con superficies calientes.
- Incluso después de que el aparato esté apagado, permanecerá caliente durante un período de tiempo prolongado.
- Consulte con su distribuidor local especializado en chimeneas para obtener pantallas de seguridad y protectores de chimenea para proteger a los niños de las superficies calientes. Estas pantallas y protecciones deben fijarse al suelo.
- **Cualquier pantalla de seguridad, protección o barrera que se haya quitado para dar servicio al aparato, debe reemplazarse antes de ponerlo en funcionamiento.**
- Una pantalla de chimenea debe estar en su lugar cuando el aparato esté funcionando a menos que se proporcionen otras disposiciones para el aire de combustión, la pantalla deberá tener aberturas para la introducción de aire quemado.
- Limpie a fondo la chimenea, el conducto de humos y el aparato existente antes de instalar el nuevo aparato en ellos. No queme combustibles sólidos en ningún aparato que esté equipado con este juego de leños a gas.
- La instalación, incluidas las disposiciones para la combustión y el aire de ventilación requerido, debe cumplir con el CÓDIGO NACIONAL DE GAS COMBUSTIBLE (ANSI Z223.1/NFPA 54) y los códigos de construcción locales aplicables.
- No opere el aparato en presencia de gasolina u otros líquidos y vapores inflamables. Mantenga el área libre de otros materiales combustibles. El aparato y su dispositivo de cierre deben desconectarse del sistema de tuberías de suministro de gas antes de cualquier prueba de presión de el sistema está hecho.
- Es imperativo que los compartimientos de control, quemadores y ventilador de circulación y su pasaje en el aparato y la ventilación sistema se mantienen limpios. El aparato y su sistema de ventilación deben ser inspeccionados antes de su uso y al menos una vez al año por un técnico calificado. Es posible que se requiera una limpieza más frecuente debido al exceso de pelusa de las alfombras, ropa de cama, etc. El área del electrodoméstico debe mantenerse despejada y libre de materiales combustibles, gasolina y otros vapores y líquidos inflamables.
- Si el aparato se apaga, no vuelva a encenderlo hasta que proporcione aire fresco. Si el aparato sigue apagándose, llévelo a servicio. Mantenga el quemador y compartimiento de control limpio.
- Bajo ninguna circunstancia se debe modificar este aparato.
- No permita que el viento o los ventiladores soplen directamente en el aparato. Evite corrientes de aire que alteren los patrones de llama del quemador.
- No use un inserto de soplador, inserto de intercambiador de calor u otro accesorio que no esté aprobado para usar con este electrodoméstico.
- Este aparato no debe conectarse a un conducto de humos de chimenea que sirva a un aparato separado que queme combustible sólido.



## ⚠️ ADVERTENCIA

- No use este aparato si alguna parte ha estado bajo el agua. Llame inmediatamente a un técnico de servicio calificado para que inspeccione el aparato y reemplace cualquier parte del sistema de control y cualquier control de gas que haya estado bajo el agua.
- Mantenga el material de embalaje fuera del alcance de los niños y deséchelo de forma segura. Al igual que con todas las bolsas de plástico, no son juguetes y deben mantenerse fuera del alcance de los niños y los bebés.
- El envenenamiento por monóxido de carbono puede provocar la muerte; Los primeros signos de envenenamiento por monóxido de carbono se parecen a los de la gripe, con dolor de cabeza, mareos y/o náuseas. Si tiene estos signos, es posible que el aparato no esté funcionando correctamente. ¡Toma aire fresco de una vez! Haga reparar el electrodoméstico. Algunas personas; las mujeres embarazadas, las personas con enfermedades cardíacas o pulmonares, anemia, las que están bajo la influencia del alcohol, las que se encuentran en altitudes elevadas se ven más afectadas por el monóxido de carbono que otras. Si no se mantienen limpias las aberturas de aire primarias de los quemadores, se pueden generar hollín y daños a la propiedad.
- Al igual que con cualquier aparato de combustión, recomendamos que su aparato sea inspeccionado y reparado regularmente, así como tener un Detector de Monóxido de Carbono instalado en la misma área para protegerlo a usted y a su familia contra el Monóxido de Carbono (no aplica para aparatos al aire libre).
- Asegúrese de que se mantengan las distancias a los combustibles cuando construya una repisa o repisas sobre el electrodoméstico. Las temperaturas elevadas en la pared o en el aire sobre el aparato pueden derretir, decolorar o dañar las decoraciones, un televisor u otros componentes electrónicos.
- Para aparatos equipados con barrera de seguridad; si la barrera se daña, la barrera deberá ser reemplazada con la barrera del fabricante para este aparato.
- La instalación y la reparación deben ser realizadas por una persona de servicio calificada. Es imperativo que los compartimientos de control, los quemadores y los conductos de circulación de aire del aparato se mantengan limpios.
- Solo para productos para exteriores: este aparato no debe instalarse en interiores ni dentro de ninguna estructura que impida o inhiba que los gases de escape se disipen en la atmósfera exterior.
- Agarra los troncos por la base con ambas manos. NO use fuerza excesiva, deslice hacia afuera.
- Agrietamientos y desprendimientos de los leños es normal con el uso.

**⚠️ ADVERTENCIA** Si no se colocan las piezas de acuerdo con estos diagramas o si no se usan solo piezas aprobadas específicamente para este electrodoméstico, se pueden producir daños materiales o lesiones personales.

**⚠️ ADVERTENCIA** Este producto puede exponerlo a sustancias químicas, incluido el plomo y los compuestos de plomo, que el Estado de California reconoce como causantes de cáncer, y sustancias químicas, incluido el monóxido de carbono, que el Estado de California reconoce como causantes de defectos de nacimiento u otros daños reproductivos. Para obtener más información, visite [www.P65Warnings.ca.gov](http://www.P65Warnings.ca.gov).

**⚠️ ADVERTENCIA** La instalación, el ajuste, el servicio o el mantenimiento inadecuados pueden causar daños a la propiedad, lesiones personales o la muerte. Consulte el manual de información del propietario proporcionado con este electrodoméstico. La instalación y el servicio deben ser realizados por un instalador calificado, una agencia de servicio o el proveedor de gas.

**⚠️ ADVERTENCIA** Aparato de gas decorativo ventilado: No es una fuente de calor; No apto para uso con combustible sólido. Este electrodoméstico necesita aire fresco para un funcionamiento seguro y debe instalarse de modo que haya provisiones para una combustión y ventilación de aire adecuadas.

**⚠️ ADVERTENCIA** Este electrodoméstico NO debe instalarse en casas prefabricadas o móviles.

**⚠️ ADVERTENCIA** No utilice el aparato si alguna parte ha estado bajo el agua. Llame inmediatamente a un técnico de servicio calificado para que inspeccione el aparato y reemplace cualquier parte del sistema de control y cualquier control de gas que haya estado bajo el agua.

## ⚠️ ADVERTENCIA



### PELIGRO DE RIESGO DE INCENDIO/ENCENDIDO RETRASO

La alta presión de suministro dañará la válvula/los controles.

Desconecte el control/válvula de gas principal del aparato de la tubería de suministro cuando realice pruebas de presión en ese sistema a presiones superiores a 1/2 psi (3,5 kPa).

Aísle el aparato con su válvula de cierre durante cualquier prueba de presión de la tubería de suministro a presiones iguales o inferiores a 1/2 psi (3,5 kPa).

Advertencia - Información de seguridad.....	2
Instrucciones generales.....	5
Lista de partes.....	8
Diagrama de cableado, pre-instalación.....	9
Pasos de instalación.....	10
Instrucciones de funcionamiento remoto multifunción .....	11
Instrucciones de funcionamiento del control remoto multifunción Wi-Fi ...	15
Instrucciones de piloto intermitente .....	16
Mantenimiento.....	17
Solución de problemas.....	18
Garantía .....	20

NOTA: Los cambios, que no sean editoriales, se indican con una línea vertical en el margen.



**BATTERY**

**DO NOT REMOVE THIS LABEL**

See installation & operating instructions for this model. Contact local building officials about restrictions and installation specifications in your area.

TESTED & LISTED BY:



ANSI Z21 60-2017  
CSA 2.26-2  
Decorative gas appliances for installation in solid-fuel burning fireplaces.

REPORT NO. F21-075

DATE OF MFG.

SERIAL #

<b>MODEL: LDB</b> <input type="checkbox"/>	<b>B-EN</b> <input type="checkbox"/>	<b>24</b> <input type="checkbox"/>	<b>36</b> <input type="checkbox"/>	<b>48</b> <input type="checkbox"/>	<b>60</b> <input type="checkbox"/>	<b>72</b> <input type="checkbox"/>	<b>84</b> <input type="checkbox"/>	<b>96</b> <input type="checkbox"/>
HIGH BTU/HR (kW):		30,000 (8.78kW)	45,000 (13.17kW)	60,000 (17.58kW)	75,000 (21.98kW)	90,000 (26.35kW)	105,000 (30.74kW)	120,000 (35.13kW)
LOW BTU/HR (kW):		20,000 (5.85kW)	30,000 (8.78kW)	40,000 (11.71kW)	50,000 (14.64kW)	60,000 (17.56kW)	70,000 (20.45kW)	80,000 (23.42kW)

<b>MODEL: LDB</b> <input type="checkbox"/>	<b>B-EP</b> <input type="checkbox"/>	<b>24</b> <input type="checkbox"/>	<b>36</b> <input type="checkbox"/>	<b>48</b> <input type="checkbox"/>	<b>60</b> <input type="checkbox"/>	<b>72</b> <input type="checkbox"/>	<b>84</b> <input type="checkbox"/>	<b>96</b> <input type="checkbox"/>
HIGH BTU/HR (kW):		30,000 (8.78kW)	45,000 (13.17kW)	60,000 (17.58kW)	75,000 (21.98kW)	90,000 (26.35kW)	105,000 (30.74kW)	120,000 (35.13kW)
LOW BTU/HR (kW):		15,000 (4.29kW)	20,000 (5.85kW)	30,000 (8.78kW)	40,000 (11.71kW)	50,000 (14.64kW)	55,000 (16.10kW)	60,000 (17.56kW)

**NG Models**

Altitude Input  
Reduced Input P4  
Manifold Pressure: 3.5" w.c.(NG)  
Minimum Supply Pressure: 4.5" w.c. (NG)  
Maximum Supply Pressure: 7" w.c. (NG)  
Pression au Collecteur: 87wPA d'une colonne d'eau (GN)  
Pression d'Alimentation Min.: 1.25wPA d'une colonne d'eau (GN)  
Pression d'Alimentation Max.: 10.5wPA \*\* d'une colonne d'eau (GN) \*\*  
Maximum inlet pressure not to exceed 13".  
Minimum clearance to combustible materials. Top, sides & back: per standoff spacers for framing and finishing materials. For non-combustible framing and finishing materials, see installation manual.

**MANIFOLD PRESSURE:**

**GAS TYPE: NATURAL GAS / LIQUID PROPANE**

**BATTERY ELECTRIC ELECTRICAL RATING: 6.0V**

**LP Models**

Elevation Réduite P4  
Manifold Pressure: 10" w.c. (LP)  
Minimum Supply Pressure: 11" w.c. (LP)  
Max. Supply Pressure: 14" w.c. (LP)  
Pression au Collecteur: 2.40wPA d'une colonne d'eau (LP)  
Pression d'Alimentation Min.: 2.74wPA d'une colonne d'eau (LP)  
Pression d'Alimentation Max.: 3.49wPA \* d'une colonne d'eau (LP) \*\*  
Pression d'alimentation maximale ne devait pas dépasser 3.49wPA. Dégagements minimaux des matériaux combustibles: Dessus, côtés et arrière: selon les espaces de dégagements pour les matériaux d'ossature selon le manuel du propriétaire pour les matériaux de finition

**VENTED DECORATIVE GAS APPLIANCE: NOT A SOURCE OF HEAT; NOT FOR USE WITH SOLID FUEL.**  
**APPAREIL DÉCORATIF À GAZ VENTILÉ: PAS UNE SOURCE DE CHALEUR; NE PAS UTILISER AVEC DU COMBUSTIBLE SOLIDE.**

THIS APPLIANCE NEEDS FRESH AIR FOR SAFE OPERATION AND MUST BE INSTALLED SO THERE ARE PROVISIONS FOR ADEQUATE COMBUSTION AND VENTILATION AIR.  
CET APPAREIL A BESOIN D'AIR FRAIS POUR UN FONCTIONNEMENT SÉCURISÉ ET DOIT ÊTRE INSTALLÉ POUR IL Y A DES DISPOSITIONS POUR UN AIR DE COMBUSTION ET DE VENTILATION ADÉQUAT.

This appliance is not for installation in manufactured homes. Cet appareil n'est pas destiné à être installé dans des maisons préfabriquées.

The installation, including provisions for combustion, ventilation air, and required minimum permanent vent opening, must conform with National Fuel Gas Code (ANSI Z223.1/NFPA 54) and applicable local building codes.  
L'installation, y compris les dispositions pour la combustion, l'air de ventilation et l'ouverture de ventilation permanente minimale requise, doit être conforme au National Fuel Gas Code (ANSI Z223.1 / NFPA 54) et aux codes du bâtiment locaux applicables.

**⚠WARNING:** This gas appliance **must not** be connected to a chimney fuel servicing a solid fuel burning appliance.  
**⚠AVERTISSEMENT:** Cet appareil à gaz ne doit pas être raccordé à un combustible de cheminée desservant un appareil à combustible solide.

**⚠WARNING:** THIS FIREPLACE IS NOT INTENDED FOR BURNING SOLID FUELS.  
**⚠AVERTISSEMENT:** CE FOYER N'EST PAS DESTINÉ À BRÛLER DES COMBUSTIBLES SOLIDES.



**LINE VOLTAGE**

**DO NOT REMOVE THIS LABEL**

See installation & operating instructions for this model. Contact local building officials about restrictions and installation specifications in your area.

TESTED & LISTED BY:



ANSI Z21 60-2017  
CSA 2.26-2  
Decorative gas appliances for installation in solid-fuel burning fireplaces.

REPORT NO. F21-075

DATE OF MFG.

SERIAL #

<b>MODEL: LDB</b> <input type="checkbox"/>	<b>L-EN</b> <input type="checkbox"/>	<b>24</b> <input type="checkbox"/>	<b>36</b> <input type="checkbox"/>	<b>48</b> <input type="checkbox"/>	<b>60</b> <input type="checkbox"/>	<b>72</b> <input type="checkbox"/>	<b>84</b> <input type="checkbox"/>	<b>96</b> <input type="checkbox"/>
HIGH BTU/HR (kW):		30,000 (8.78kW)	45,000 (13.17kW)	60,000 (17.58kW)	75,000 (21.98kW)	90,000 (26.35kW)	105,000 (30.74kW)	120,000 (35.13kW)
LOW BTU/HR (kW):		20,000 (5.85kW)	30,000 (8.78kW)	40,000 (11.71kW)	50,000 (14.64kW)	60,000 (17.56kW)	70,000 (20.45kW)	80,000 (23.42kW)

<b>MODEL: LDB</b> <input type="checkbox"/>	<b>L-EP</b> <input type="checkbox"/>	<b>24</b> <input type="checkbox"/>	<b>36</b> <input type="checkbox"/>	<b>48</b> <input type="checkbox"/>	<b>60</b> <input type="checkbox"/>	<b>72</b> <input type="checkbox"/>	<b>84</b> <input type="checkbox"/>	<b>96</b> <input type="checkbox"/>
HIGH BTU/HR (kW):		30,000 (8.78kW)	45,000 (13.17kW)	60,000 (17.58kW)	75,000 (21.98kW)	90,000 (26.35kW)	105,000 (30.74kW)	120,000 (35.13kW)
LOW BTU/HR (kW):		15,000 (4.29kW)	20,000 (5.85kW)	30,000 (8.78kW)	40,000 (11.71kW)	50,000 (14.64kW)	55,000 (16.10kW)	60,000 (17.56kW)

**NG Models**

Altitude Input  
Reduced Input P4  
Manifold Pressure: 3.5" w.c.(NG)  
Minimum Supply Pressure: 4.5" w.c. (NG)  
Maximum Supply Pressure: 7" w.c. (NG)  
Pression au Collecteur: 87wPA d'une colonne d'eau (GN)  
Pression d'Alimentation Min.: 1.25wPA d'une colonne d'eau (GN)  
Pression d'Alimentation Max.: 10.5wPA \*\* d'une colonne d'eau (GN) \*\*  
Maximum inlet pressure not to exceed 13".  
Minimum clearance to combustible materials. Top, sides & back: per standoff spacers for framing and finishing materials. For non-combustible framing and finishing materials, see installation manual.

**MANIFOLD PRESSURE:**

**ELECTRICAL RATING: 120V/60HZ**

**GAS TYPE: NATURAL GAS / LIQUID PROPANE**

**LP Models**

Elevation Réduite P4  
Manifold Pressure: 10" w.c. (LP)  
Minimum Supply Pressure: 11" w.c. (LP)  
Max. Supply Pressure: 14" w.c. (LP)  
Pression au Collecteur: 2.40wPA d'une colonne d'eau (LP)  
Pression d'Alimentation Min.: 2.74wPA d'une colonne d'eau (LP)  
Pression d'Alimentation Max.: 3.49wPA \* d'une colonne d'eau (LP) \*\*  
Pression d'alimentation maximale ne devait pas dépasser 3.49wPA. Dégagements minimaux des matériaux combustibles: Dessus, côtés et arrière: selon les espaces de dégagements pour les matériaux d'ossature selon le manuel du propriétaire pour les matériaux de finition

**VENTED DECORATIVE GAS APPLIANCE: NOT A SOURCE OF HEAT; NOT FOR USE WITH SOLID FUEL.**  
**APPAREIL DÉCORATIF À GAZ VENTILÉ: PAS UNE SOURCE DE CHALEUR; NE PAS UTILISER AVEC DU COMBUSTIBLE SOLIDE.**

THIS APPLIANCE NEEDS FRESH AIR FOR SAFE OPERATION AND MUST BE INSTALLED SO THERE ARE PROVISIONS FOR ADEQUATE COMBUSTION AND VENTILATION AIR.  
CET APPAREIL A BESOIN D'AIR FRAIS POUR UN FONCTIONNEMENT SÉCURISÉ ET DOIT ÊTRE INSTALLÉ POUR IL Y A DES DISPOSITIONS POUR UN AIR DE COMBUSTION ET DE VENTILATION ADÉQUAT.

This appliance is not for installation in manufactured homes. Cet appareil n'est pas destiné à être installé dans des maisons préfabriquées.

The installation, including provisions for combustion, ventilation air, and required minimum permanent vent opening, must conform with National Fuel Gas Code (ANSI Z223.1/NFPA 54) and applicable local building codes.  
L'installation, y compris les dispositions pour la combustion, l'air de ventilation et l'ouverture de ventilation permanente minimale requise, doit être conforme au National Fuel Gas Code (ANSI Z223.1 / NFPA 54) et aux codes du bâtiment locaux applicables.

**⚠WARNING:** This gas appliance **must not** be connected to a chimney fuel servicing a solid fuel burning appliance.  
**⚠AVERTISSEMENT:** Cet appareil à gaz ne doit pas être raccordé à un combustible de cheminée desservant un appareil à combustible solide.

**⚠WARNING:** THIS FIREPLACE IS NOT INTENDED FOR BURNING SOLID FUELS.  
**⚠AVERTISSEMENT:** CE FOYER N'EST PAS DESTINÉ À BRÛLER DES COMBUSTIBLES SOLIDES.

## Instalación del tope de la compuerta

La compuerta debe estar bloqueada permanentemente en su posición para evitar el cierre total y para proporcionar una apertura mínima del conducto de humos. Se pueden usar varios métodos para bloquear la compuerta, pero pueden estar restringidos de una región a otra y es importante conocer los detalles que aplican en su área. Para su comodidad, se incluye un tope para la compuerta. provisto con el aparato y puede usarse donde no esta prohibido por los códigos estatales o locales.

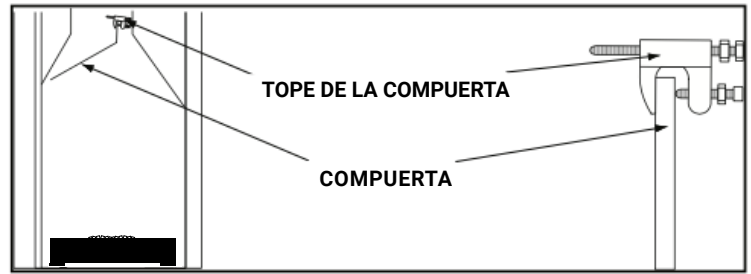

Use el perno ajustable de 3" para ajustar la compuerta a la apertura correcta, según el cuadro adjunto.

Si el tope de la compuerta no encaja, o proporciona la apertura permanente requerida de la tabla de apertura mínima de la compuerta, corte el compuerta para proporcionar una apertura permanente mínima o instale un tope alternativo.

Un limpiador de chimeneas calificado debe limpiar la creosota, las cenizas y la pintura suelta del conducto de humos de la chimenea y de la cámara de combustión antes de instalarlos en un aparato que queme combustible sólido. Todos los conductos de aire exteriores y/o vertederos de cenizas en la chimenea deben estar permanentemente cerrados en el momento de la instalación del aparato.

Si el tope de la compuerta (suministrado) no es aplicable, la compuerta se puede fijar abierta mediante el siguiente método:

- Taladre un agujero en cualquiera de los extremos del amortiguador.
- Utilizando un perno de suficiente longitud y ajuste, con 2 tuercas, fije al amortiguador a través del orificio.
- Ajustar para corregir la apertura.

El aparato debe instalarse únicamente en una chimenea de combustión de combustible sólido con una chimenea que funcione y construida con material no combustible.

## Requisitos de ventilación

Área de apertura libre de la compuerta de la chimenea para ventilar los productos de la combustión (chimeneas construidas en fábrica)												
Altura de la Chimenea (pies)	Tasa de entrada del aparato (kBTU/hr)											Entrada máxima
	20	30	40	50	60	70	80	90	100	110	120	
(Apertura mínima in <sup>2</sup> )												
10	11.3	16.6	22.11	28.3	35.3	44.2	-	-	-	-	-	77.6
15	8.6	12.6	17.3	21.2	26.4	32.2	38.5	45.4	-	-	-	98.2
20	7.5	10.8	14.5	18.1	22.1	26.4	31.2	37.4	43	-	-	114.2
25	6.6	9.6	12.6	15.9	18.1	22.9	27.3	31.2	36.3	43	50.3	121
30	6.2	9.1	11.3	14.5	17.3	20.4	24.6	28.3	33.2	37.4	44.2	130.1
35	5.7	8	10.8	13.2	15.9	18.9	22.1	25.5	30.2	34.2	39.6	141.2
40	5.6	7.5	10.2	12.6	15.2	18.1	20.4	23.8	27.3	31.2	35.3	158.5

La altura es desde el hogar hasta la parte superior de la chimenea y la altura mínima es de 10 pies.

El gráfico muestra una apertura mínima (in<sup>2</sup>) para la altura y la tasa de entrada dadas.

La columna marcada como "Entrada máxima" corresponde a la tasa de entrada máxima permitida (kBTU/hr) para la altura dada.

Zona de apertura libre de la compuerta de chimenea para ventilar los productos de la combustión (chimeneas de mampostería)												
Altura de la chimenea (pies)	Tasa de entrada del aparato (kBTU/hr)											Entrada máxima
	20	30	40	50	60	70	80	90	100	110	120	
(Apertura mínima in <sup>2</sup> )												
6	17.6	25.7	33.8	41.7	49.2	56.6	64	71.4	78.8	86.2	93.5	
8	16.5	23.7	31.2	38.7	45.5	52.4	59.7	66.9	74.1	81.3	88.6	
10	15.1	21.7	28.7	35.2	41.7	48.2	54.3	60.2	66.1	72	77.9	
15	14.1	19.9	26.1	32	37.7	43.2	48.8	54.1	59.4	64.6	69.9	
20	12.9	18.5	23.7	28.8	34.3	39.8	44.4	49.1	53.8	58.4	63	
30	12.2	16.9	21.6	26.5	31.2	35.9	40.3	44.5	48.6	52.7	56.6	

La altura es desde el hogar hasta la parte superior de la chimenea y la altura mínima es de 6 pies.

El gráfico muestra una apertura mínima (in<sup>2</sup>) para la altura y la tasa de entrada dadas.

# INSTRUCCIONES GENERALES

	Espacios mín. libres para materiales combustibles					
	Frontal	Techo	Izquierdo	Derecho	Abajo	Atrás
LDB24	36	36	12	12	0	1
LDB36	36	36	12	12	0	1
LDB48	36	36	12	12	0	1
LDB60	36	36	12	12	0	1
LDB72	36	36	12	12	0	1
LDB84	36	36	12	12	0	1
LDB96	36	36	12	12	0	1

NG / LP	Tamaño mínimo de la caja de fuego			
	Frontal	Trasero	Profundidad	Altura
LDB24	24	24	15	20
LDB48	48	48	15	20
LDB60	60	60	15	20
LDB72	72	72	15	20
LDB84	84	84	15	20
LDB96	96	96	15	20

## Especificaciones del quemador

### MODELOS DE GAS NATURAL

	Nominal	Nominal	Múltiple nominal	Entrada nominal	Entrada nominal
Modelos NG	Alto	Bajo	Presión	Mín	Máx
LDB24L-EN	30000	20000	3.5	5	10.5
LDB36L-EN	45000	30000	3.5	5	10.5
LDB48L-EN	60000	40000	3.5	5	10.5
LDB60L-EN	75000	50000	3.5	7	10.5
LDB72L-EN	90000	60000	3.5	7	10.5
LDB84L-EN	105000	70000	3.5	7	10.5
LDB96L-EN	120000	80000	3.5	7	10.5
LDB24B-EN	30000	20000	3.5	5	10.5
LDB36B-EN	45000	30000	3.5	5	10.5
LDB48B-EN	60000	40000	3.5	5	10.5
LDB60B-EN	75000	50000	3.5	7	10.5
LDB72B-EN	90000	60000	3.5	7	10.5
LDB84B-EN	105000	70000	3.5	7	10.5
LDB96B-EN	120000	80000	3.5	7	10.5

### MODELOS DE PROPANO LÍQUIDO

	Nominal	Nominal	Múltiple nominal	Entrada nominal	Entrada nominal
Modelos LP	Alto	Bajo	Presión	Mín	Máx
LDB24L-EP	30000	15000	10	11	14
LDB36L-EP	45000	20000	10	11	14
LDB48L-EP	60000	30000	10	11	14
LDB60L-EP	75000	40000	10	11	14
LDB72L-EP	90000	50000	10	11	14
LDB84L-EP	105000	55000	10	11	14
LDB96L-EP	120000	60000	10	11	14
LDB24B-EP	30000	15000	10	11	14
LDB36B-EP	45000	20000	10	11	14
LDB48B-EP	60000	30000	10	11	14
LDB60B-EP	75000	40000	10	11	14
LDB72B-EP	90000	50000	10	11	14
LDB84B-EP	105000	55000	10	11	14
LDB96B-EP	120000	60000	10	11	14

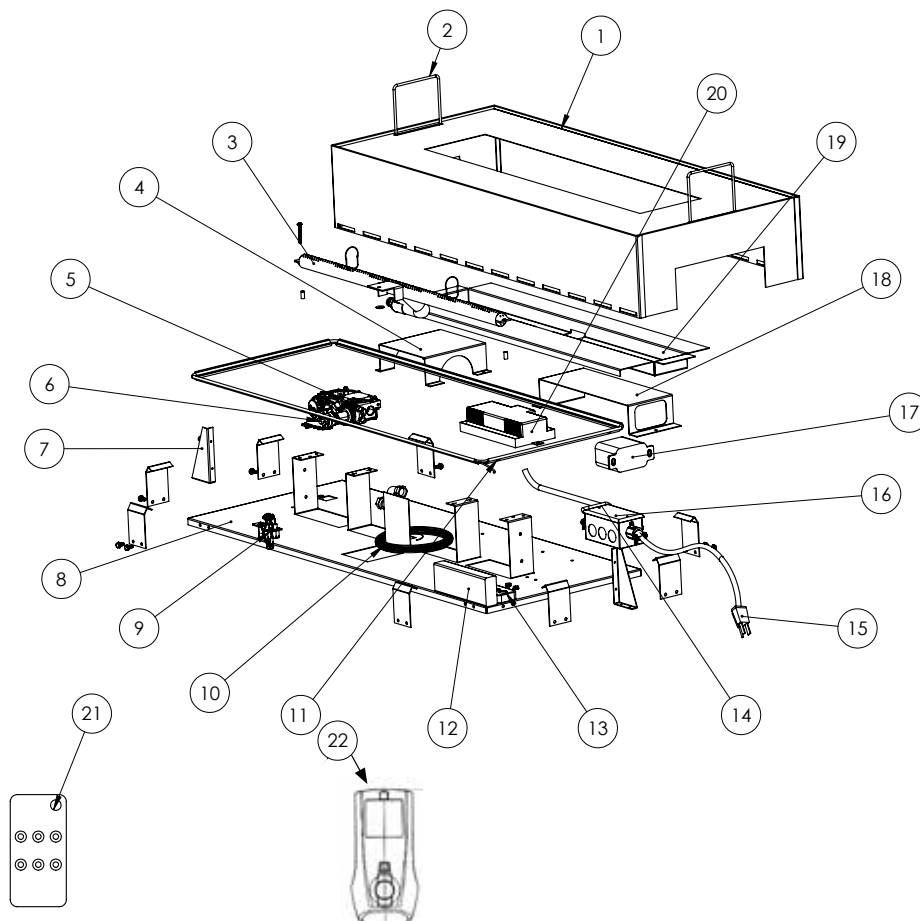

Lista de partes

#	# Parte	Descripción	#	# Parte	Descripción
1	LBD-CASE-24	Estuche de 24" para quemador lineal empotrable ventilado	9	0.199.060	Conjunto de piloto quemador
	LBD-CASE-36	Estuche de 36" para quemador lineal empotrable ventilado	9.a	0.977.167	Orificio piloto LP (SÓLO modelos LP)
	LBD-CASE-48	Estuche de 48" para quemador lineal empotrable ventilado	10	0.584.920	Arnés de cables Proflame 2 X5
	LBD-CASE-60	Estuche de 60" para quemador lineal empotrable ventilado	10.a	0.584.922	Arnés Proflame X8
	LBD-CASE-72	Estuche de 72" para quemador lineal empotrable ventilado	11	02-00123	Ensamblaje de LED
	LBD-CASE-84	Estuche de 84" para quemador lineal empotrable ventilado	12	12V 5 A	Fuente de alimentación de luz LED
	LBD-CASE-96	Estuche de 96" para quemador lineal empotrable ventilado	13	SP601E	Controlador Wi-Fi/RF
2	02-00127	Manija	14		Conector de alimentación ProFlame II
3	02-00130-01	Tubo del quemador de 12" - Para modelos de 24"	15	A01630	Cable de alimentación de 6'
	02-00130-02	Tubo del quemador de 24" - Para modelos de 36"	16		Caja electrica
	02-00130-03	Tubo del quemador de 36" - Para modelos de 48"	17	0.584.103	Soporte de batería Proflame2
	02-00130-04	Tubo del quemador de 48" - Para modelos de 60"	18	02-00165	Protector Proflame
	02-00130-05	Tubo del quemador de 60" - Para modelos de 72"	19	02-00147-01	Comedero de metal perforado de 24"
	02-00130-06	Tubo del quemador de 72" - Para modelos de 84"		02-00147-02	Comedero de metal perforado de 36"
	02-00130-07	Tubo del quemador de 84" - Para modelos de 96"		02-00147-03	Comedero de metal perforado de 48"
4	02-00132	Protector de válvula		02-00147-04	Comedero de metal perforado de 60"
5	0.885.006	Válvula moduladora PF (NG) 1.6-3.5" w.c.		02-00147-05	Comedero de metal perforado de 72"
6	0.907.015	CK Step-M LPG 11-2.9" w.c. (Modelos LP SOLAMENTE)		02-00147-06	Comedero de metal perforado de 84"
7	02-00125	Soporte de sujetalibros		02-00147-07	Comedero de metal perforado de 96"
8	02-00160-01	Base de 24" para quemador lineal empotrable ventilado	20	0.584.306	Placa Proflame2 IFC 0.8sec FFRT
	02-00160-02	Base de 36" para quemador lineal empotrable ventilado	21	LED-RMT	Control remoto de luz LED
	02-00160-03	Base de 48" para quemador lineal empotrable ventilado	22	0.584.042	Proflame2 Tx TMFL-Negro
	02-00160-04	Base de 60" para quemador lineal empotrable ventilado			
	02-00160-05	Base de 72" para quemador lineal empotrable ventilado			
	02-00160-06	Base de 84" para quemador lineal empotrable ventilado			
	02-00160-07	Base de 96" para quemador lineal empotrable ventilado			

\*Medios de vidrio NO INCLUIDOS, consulte las instrucciones de instalación (página 10) para el uso de vidrio.



Sistema Configuración:



Transmisor Proflame

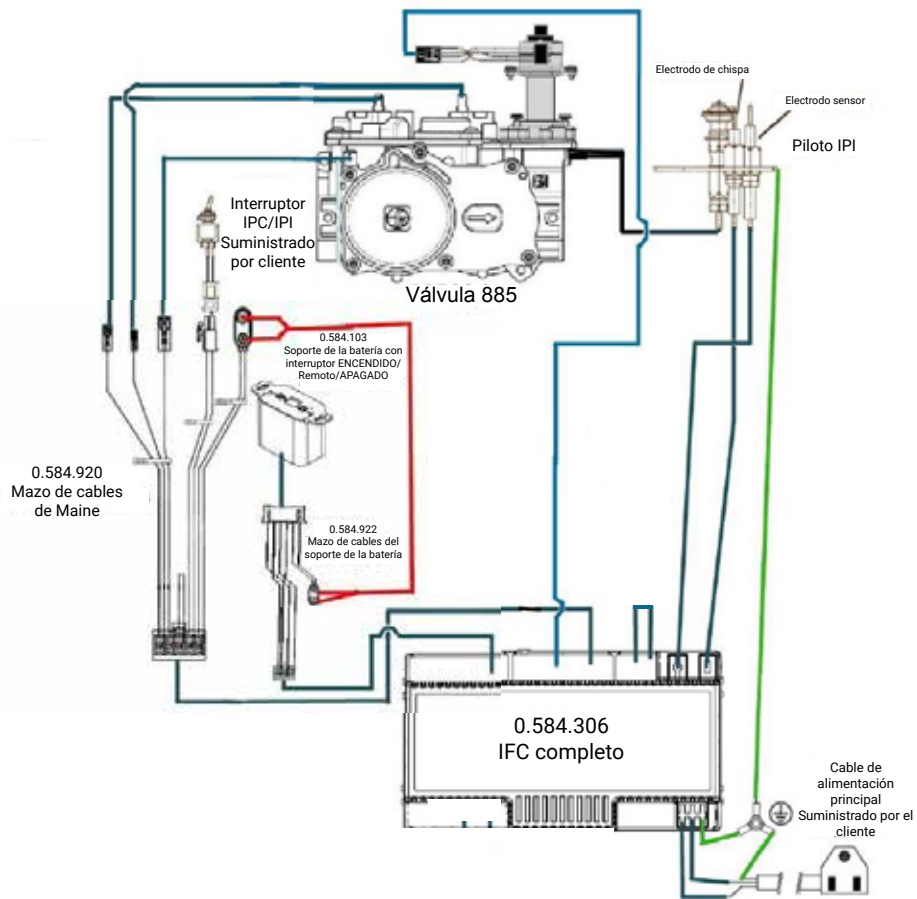

## PREINSTALACIÓN

### Antes de que empieces

Gracias por comprar Grand Canyon Gas Log's **Quemador Bed Rock**. Este producto ha sido diseñado para brindarle un funcionamiento seguro y sin problemas

Lea este manual completamente antes de comenzar la instalación. Tiene información que es importante para una instalación y funcionamiento seguro.

Inspeccione su envío para ver si está completo y si tiene algún daño. Póngase en contacto con su distribuidor si encuentra algún daño. No instale su electrodoméstico con cualquier daño o piezas sustituidas.

La instalación de su **Quemador Bed Rock** seguirá los pasos indicados:

- Planificación previa a la instalación: asegúrese de que la apertura de la chimenea cumpla con las especificaciones. (Página 7)
- Instalación eléctrica (Lado derecho - cable de 6')
- Instalación de gas (Preferiblemente lado izquierdo)
- Instalación del quemador

Antes de comenzar la instalación, debe tener las siguientes herramientas y suministros:

- Llaves para tubos
- Gafas y guantes de seguridad
- Sellador de juntas de tubería aprobado
- Manómetro
- Líquido de detección de fugas (no corrosivo) o detector de gas electrónico
- Piezas apropiadas de la línea de suministro de gas

# 1



Figura 1

## PASO 1

Coloque el quemador Bed Rock en su chimenea centrado la base de adelante hacia atrás y de lado a lado. Centrar la base permite que el estuche se deslice fácilmente sobre la parte superior de la base. (Figura 1)

## CABLEADO

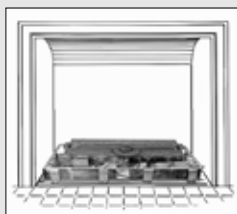
**(A)** Para usar con el cable de alimentación de 6' provisto, la conexión eléctrica está en el lado derecho del quemador. Pase el enchufe a través de la pared de la chimenea enchufando en un receptáculo de 110v. (Figura 2.1)

**(B)** Para instalaciones de cableado fijo: los electricistas quitarán la parte superior de la caja eléctrica, desconectarán las tuercas de cable flexible, alimentarán el cable eléctrico de voltaje de línea a través de la pared de la chimenea, reemplazarán las conexiones de cable flexible con voltaje de línea y apretarán las tuercas de cable, reemplazarán la cubierta de la caja eléctrica. (Figura 2.2) Siga todos los códigos y leyes de seguridad locales y nacionales.

# 2

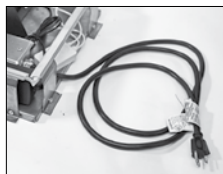

(A) - Figura 2.1



(B) - Figura 2.2

# 3



Figura 3.1



Figura 3.2

Conecte el conector de gas a la línea de suministro de gas y conéctelo a la válvula de gas del conjunto del quemador. Use agua con jabón para revisar las conexiones en busca de fugas. "Tal vez se necesite un conector de gas más largo para instalaciones únicas (no incluido). (Figura 3.1 y 3.2)

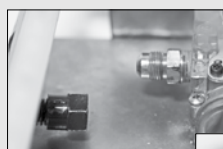
# 4

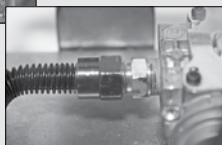

Figura 4.1



Figura 4.2

Coloque las pilas en el portapilas y en ambos controles remotos. Los controles remotos se sincronizan en fábrica antes del envío.

Para volver a sincronizar el control remoto de ProFlame II revise la sección remota del manual. Pagina 12.

# 5

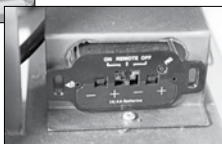
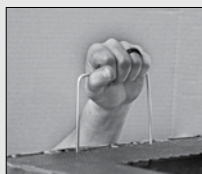

Tire hacia arriba de las manijas ubicadas en el lado izquierdo y derecho de la caja. Levante la carcasa y colóquela con cuidado en la chimenea cubriendo la base. La instalación de las unidades más grandes pueden requerir de dos personas.

# 6



Figura 6.1



Figura 6.2

Vierta el medio de vidrio reflectante de 1/2" sobre la parte superior del tubo del quemador y el metal perforado (Fig. 6.1). Nota, para una ignición adecuada no debe haber más de una capa de vidrio sobre la parte superior del tubo del quemador (Fig. 6.2). Siga la tabla a continuación y asegúrese de usar la cantidad adecuada de medio de vidrio. NO cubra el protector del piloto con medio, mantenga esta área libre de residuos.

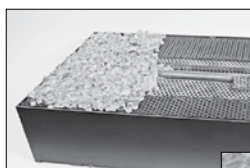
Tamaño del quemador	Medios de vidrio LBS utilizados	Tamaño del quemador	Medios de vidrio LBS utilizados
24"	10 libras	72"	30 libras
36"	15 libras	84"	35 libras
48"	20 libras	96"	40 libras
60"	25 libras		

# 7

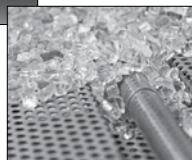
Siga las instrucciones de encendido y transmisor para encender correctamente su quemador.

# INSTRUCCIONES DE FUNCIONAMIENTO DEL MANDO A DISTANCIA MULTIFUNCIÓN

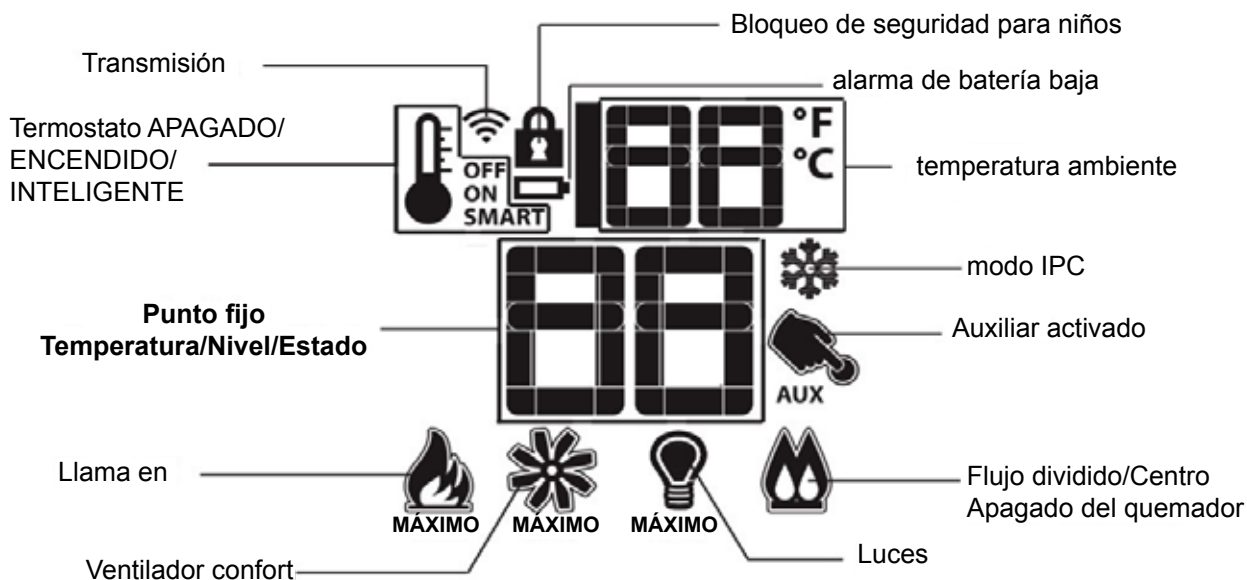

DATOS TÉCNICOS	
Control remoto	
Tensión de alimentación	4,5 V (tres pilas AAA de 1,5 V)
Clasificaciones de temperatura ambiente	0-50°C (32 - 122°F)
Frecuencia de radio	315 MHz

**ADVERTENCIA**

El transmisor y el receptor son dispositivos de radiofrecuencia. Colocar el receptor dentro o cerca de un metal puede reducir considerablemente el alcance de la señal.

**ADVERTENCIA**

Apague el suministro principal de gas y el suministro eléctrico a la chimenea durante la instalación y/o el mantenimiento del dispositivo receptor.

**PRECAUCIÓN**

**PELIGRO DE INCENDIO**  
Puede causar daños graves o la muerte. El receptor provoca el encendido de la chimenea. La chimenea puede encenderse repentinamente. Manténgase alejado del quemador de la chimenea cuando opere el sistema remoto o active la derivación manual del sistema remoto.

**PRECAUCIÓN**

**PELIGRO DE DAÑO A LA PROPIEDAD.**  
El calor excesivo puede causar daños a la propiedad. La chimenea puede permanecer encendida durante muchas horas. Apague la chimenea si no va a ser atendida por un período de tiempo prolongado. Coloque siempre el transmisor donde los niños no puedan alcanzarlo.

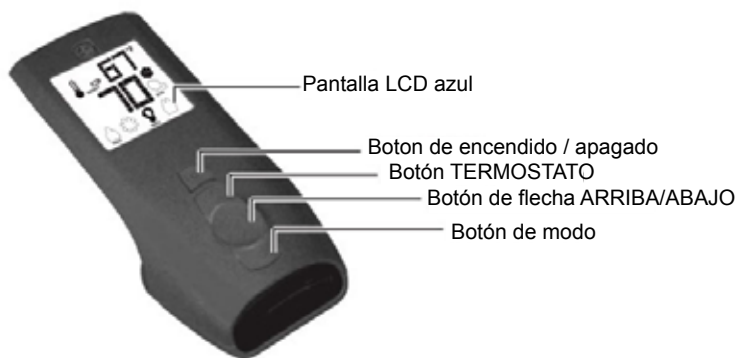

**AVISO:** No todas las funciones mencionadas en el diagrama anterior están disponibles en esta chimenea.

**AVISO:** Este sistema de control incluye un paquete de batería de respaldo que permite que la chimenea funcione en caso de un corte de energía.

**AVISO:** Las funciones de luz decorativa y/o ventilador no funcionarán durante un corte de energía.

**AVISO:** Reemplace todas las baterías al menos una vez al año, preferiblemente antes del comienzo de la temporada.

**PRECAUCIÓN**

**PELIGRO DE INCENDIO O EXPLOSIÓN**  
Puede causar daños a la propiedad, lesiones graves o la muerte. No intente desmontar el control de gas ni limpiarlo. El montaje y la limpieza inadecuados pueden provocar un funcionamiento poco fiable.

# INSTRUCCIONES DE FUNCIONAMIENTO DEL MANDO A DISTANCIA MULTIFUNCIÓN

## Inicializar el sistema por primera vez

1. Retire la cubierta de la pared. Abra el soporte de respaldo de la batería montado en la pared. Ver **figura 7.1**. Instale las cuatro pilas AA en el soporte de reserva de pilas montado en la pared y luego vuelva a instalar la cubierta. Ver **figura 7.2**.
2. Instale tres baterías AAA en el compartimento de baterías ubicado en la base del transmisor. Ver **figura 7.3**.
3. Coloque el interruptor deslizable remoto de pared en la posición remota. Ver **figura 7.2**.
4. Presione y suelte el botón SWI en el control de pared con un clip y el módulo IFC emitirá tres pitidos para indicar que el módulo IFC está listo para sincronizarse con el transmisor en diez segundos. Ver **figura 7.2**.



Figura 7.1



Figura 7.2

5. Con las baterías ya instaladas en el transmisor, presione el botón ON. El receptor emitirá cuatro pitidos para indicar que se acepta el comando del transmisor y se establece en el código coincidente de ese transmisor. El sistema ya está inicializado.

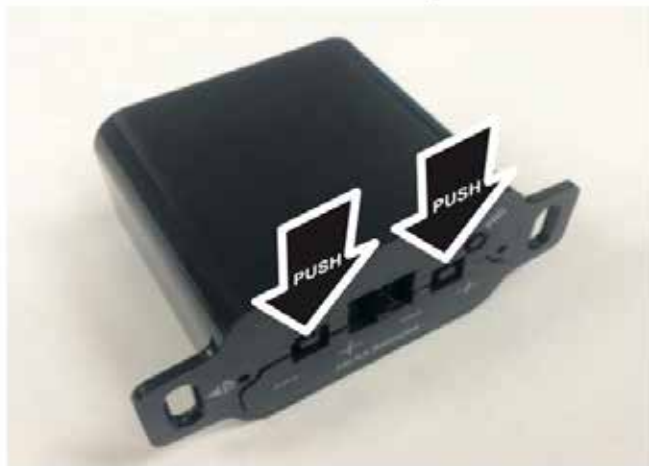

Figura 7.3

## Pantalla de indicación de temperatura °C o °F

Con el sistema en la posición APAGADO, presione el botón del termostato y el botón de modo al mismo tiempo. Mire la pantalla LCD del transmisor para verificar que se vea un °C o °F a la derecha de la pantalla de temperatura ambiente. Ver **figuras 7.4 y 7.5**.



Figura 7.4



Figura 7.5

# INSTRUCCIONES DE FUNCIONAMIENTO DEL MANDO A DISTANCIA MULTIFUNCIÓN

## Encienda la chimenea

Con el sistema APAGADO, presione el botón ON/OFF en el transmisor. La pantalla del transmisor mostrará algunos otros iconos activos en la pantalla. Al mismo tiempo el Receptor activará la chimenea. Un solo pitido del receptor confirmará la recepción del comando.

## Apague la chimenea

Con el sistema ENCENDIDO, presione el botón de ENCENDIDO/APAGADO en el transmisor. La pantalla LCD del transmisor solo mostrará la temperatura ambiente. Consulte la **Figura 7.6**. Al mismo tiempo el Receptor apagará la chimenea. Un solo pitido del Receptor confirma la recepción del comando.



Pantalla de control remoto

## Control remoto de llama

El control Proflame tiene seis niveles de llama. Con el sistema encendido y el nivel de la llama al máximo, cada vez que presione el botón de flecha hacia abajo una vez, la altura de la llama se reducirá en un paso, hasta que la llama se apague.

El botón de flecha hacia arriba aumentará la altura de la llama cada vez que se presione. Si presiona el botón de flecha hacia arriba mientras el sistema está encendido pero la llama está apagada, la llama se encenderá en la posición alta. Consulte las **figuras 7.7 a la 7.10**. Un único pitido confirmará la recepción del comando.



Llama APAGADA - Figura 7.7

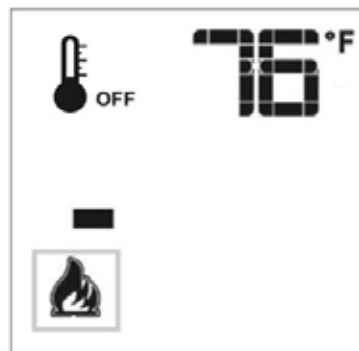

Llama Nivel 1 - Figura 7.8

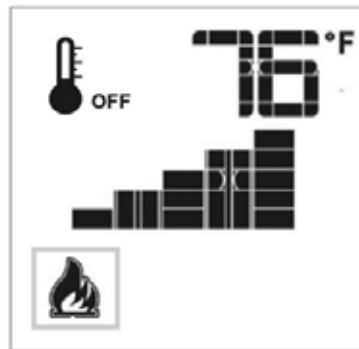

Llama Nivel 5 - Figura 7.9



Nivel máximo de llama - Figura 7.10

# INSTRUCCIONES DE FUNCIONAMIENTO DEL MANDO A DISTANCIA MULTIFUNCIÓN

Durante un corte de energía prolongado, la chimenea puede funcionar en modo de piloto continuo. Esto reduce el consumo de las baterías utilizadas para encender el quemador y garantiza que la chimenea seguirá funcionando durante la interrupción.

## Selección de piloto continuo/piloto intermitente (CPI/IPI)

Con el sistema en la posición APAGADO, presione el botón de modo para indexar el ícono de modo CPI. Figura 7.11 y 7.12. Presionar el botón de flecha ARRIBA activará el CPI. Al presionar el botón de flecha hacia abajo volverá a IPI. Un solo pitido confirmará la recepción del comando.



Figura 7.11



Figura 7.12

## Uso de la chimenea sin mando a distancia

La chimenea se puede encender (solo HI) y apagar con el interruptor de pared. El encendido/apagado de la llama de la chimenea es la única función que operará; ningún ajuste de llama, luz o ventilador funcionará cuando se use el interruptor de pared. El interruptor de control de pared debe estar APAGADO cuando no se utilice la chimenea durante largos períodos de tiempo.

## Operación de respaldo de batería

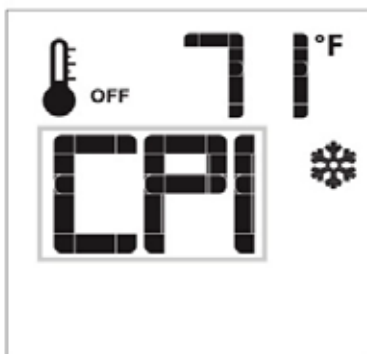
Instale las baterías (consulte la secuencia de inicialización en la página 12). En caso de pérdida de energía, la chimenea cambiará automáticamente al modo de batería. La chimenea funcionará normalmente sin el control del ventilador o de la luz cuando esté en el modo de batería.

## Detección de batería baja

Cuando las baterías de respaldo están bajas, el módulo emite un doble pitido cuando recibe un comando de encendido/apagado. El sistema no aceptará ningún comando hasta que se reemplacen las baterías o se restablezca la energía del A/C.

## Bloqueo de botones

Esta función bloqueará los botones para evitar una operación sin supervisión. Para activar esta función, presione los botones MODE y UP al mismo tiempo.

### Ver figura 7.13.

Para desactivar esta función, presione los botones MODE y UP al mismo tiempo.



Figura 7.13

## Detección de energía de batería baja - Transmisor

La vida útil de las pilas del mando a distancia depende de varios factores:

- Calidad de las baterías
- Con qué frecuencia la chimenea se enciende y se apaga.

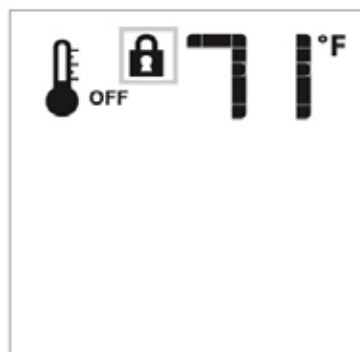
Cuando las baterías del transmisor están bajas, aparecerá un ícono en la pantalla LCD del transmisor. Consulte la figura 7.14 antes de que se pierda toda la energía de la batería. Cuando se reemplacen las pilas, este icono desaparecerá.



Figura 7.14

## Definición de estado de bloqueo

Para evitar daños a la chimenea, la placa IFC bloqueará automáticamente el control remoto si detecta una llama anómala o demasiados intentos de encendido fallidos. El estado de bloqueo permanecerá mientras se apliquen las fuentes de alimentación.

Cuando la placa IFC entra en estado de bloqueo:

1. Los solenoides del piloto y del quemador principal en la válvula de gas están desenergizados;
2. Se envía un código a través del LED rojo de diagnóstico.
3. La placa IFC ignorará cualquier comando de encendido del quemador y permanecerá en estado APAGADO a menos que se cumpla la secuencia del comando de desbloqueo.

Apague las fuentes de alimentación del sistema (hacia el control de pared o el control remoto) durante dos o tres segundos y luego restablezca la alimentación. Si vuelve a ocurrir el bloqueo, llame a su distribuidor. Las causas del bloqueo deben ser investigadas en condiciones seguras por personal de servicio capacitado.

# INSTRUCCIONES DE FUNCIONAMIENTO DEL CONTROL REMOTO MULTIFUNCIÓN DE LA APLICACIÓN WI-FI

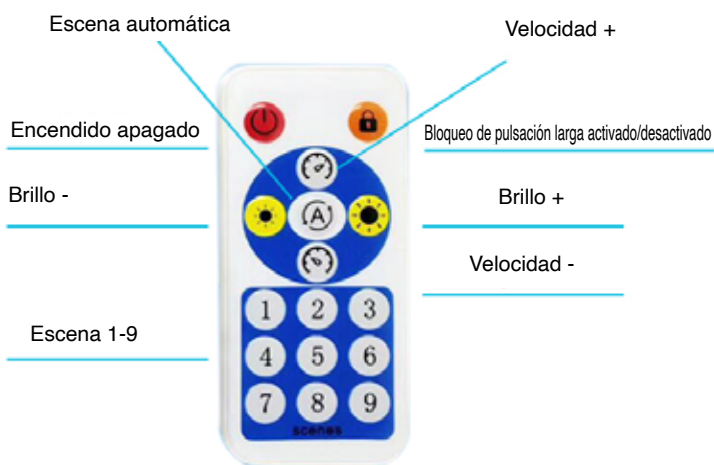

Descarga a tu dispositivo móvil

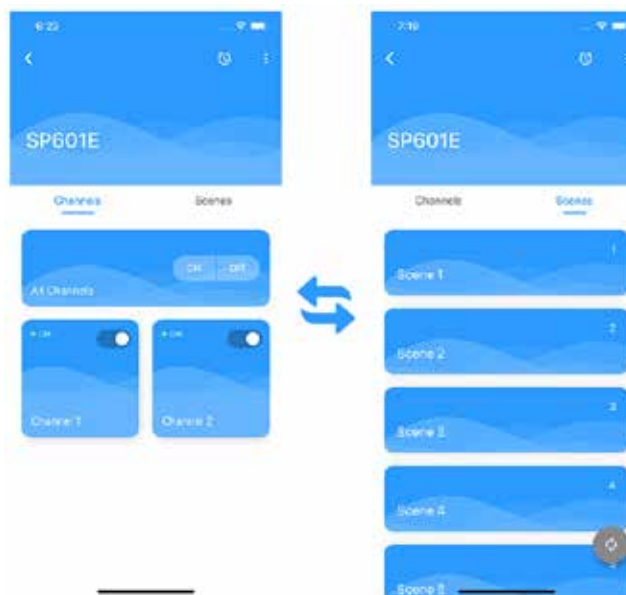

# INSTRUCCIONES DEL PILOTO INTERMITENTE

## POR SU SEGURIDAD LEER ANTES DE ENCENDER

### ⚠ ADVERTENCIA

Si no sigue estas instrucciones al pie de la letra, puede producirse un incendio o una explosión que cause daños a la propiedad, lesiones personales o la muerte.

**A. ANTES DE ENCENDER** huela alrededor del área del electrodoméstico en busca de gas. Asegúrese de oler cerca del piso porque algunos gases son más pesados que el aire y se asentarán en el piso.

#### QUÉ HACER SI HUELE A GAS

- No trate de encender ningún aparato.
- No toque ningún interruptor eléctrico.
- No use ningún teléfono en su edificio.
- Llame inmediatamente a su proveedor de gas desde el teléfono de un vecino. Siga las instrucciones del proveedor de gas. • Si no puede comunicarse con su proveedor de gas, llame al departamento de bomberos.

B. Use solo su mano para empujar o girar la perilla de control de gas. Nunca use herramientas. Si la perilla no se presiona o gira con la mano, no intente repararla, llame a un técnico de servicio calificado. Forzar o intentar reparar puede provocar un incendio o una explosión.

C. No use este aparato si alguna parte ha estado bajo el agua. Llame inmediatamente a un técnico de servicio calificado para que inspeccione el aparato y reemplace cualquier parte del sistema de control y cualquier control de gas que haya estado bajo el agua.

## INSTRUCCIONES DE ENCENDIDO

1. **ALTO.** Lea la información de seguridad que se encuentra arriba de esta etiqueta.
2. Lea el manual de Cuidado y Operación en la página 17.
3. Gire la válvula de cierre de gas del aparato a la posición de encendido.
4. Si se realizó el servicio, verifique que se restauró el interruptor.
5. Espere cinco (5) minutos para que se despeje el aire de las líneas de combustible. Después huela a gas, incluso cerca del suelo. Si huele a gas, ¡DETÉNGASE! Siga "B en la información de seguridad anterior en esta etiqueta. Si no huele a gas, vaya al siguiente paso.
6. Pulsa ON/OFF con tu mando a distancia Proflame II Transmisor.
7. Escuche los comentarios de audio del receptor. Se escuchará un solo pitido.
8. El aparato comenzará a encenderse.
9. Este dispositivo está equipado con un dispositivo de encendido que enciende automáticamente el piloto.
10. No intente encender el piloto con la mano.
11. Si el aparato no funciona, siga las instrucciones "Instrucciones de apagado" y llame a su técnico de servicio o proveedor de gas.

Válvula Electrónica de Control de Gas - SIT Proflame

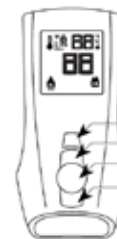

Transmisor de control remoto

- Botón de encendido/apagado
- Botón TERMOSTATO
- Botón Flecha ARRIBA/ABAJO
- Botón de modo

Conjunto piloto sin ventilación



Conjunto piloto ventilado

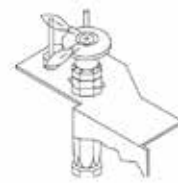

## PARA CORTAR EL GAS A LA CHIMENEA

1. Presiona On/off en tu control remoto Proflame II Transmisor de control.
2. Escuche los comentarios de audio de los receptores. Se escuchará un solo pitido.
3. El aparato comenzará a apagarse Se escuchará un solo pitido.
4. Precaución con temperaturas extremas. No intente tocar ninguna superficie del sistema Bedrock hasta que se lleve a cabo el tiempo adecuado para el enfriamiento.
5. El tiempo adecuado varía según el tamaño del lecho rocoso, duración del uso y temperatura exterior.
6. Gire la válvula de cierre de gas del aparato a la fuera de posición.
7. Apague el disyuntor del electrodoméstico, si se va a realizar el servicio. ser realizado.
8. **En caso de Emergencia o acceso a Se pierde el transmisor remoto Proflame II.**  
Omita el transmisor de control remoto Proflame II y muévase directamente a la válvula de cierre de gas. Gire la válvula a la posición de apagado.



## ADVERTENCIA

- Apague el gas y la energía eléctrica antes de dar servicio al aparato.
- El aparato puede estar caliente. No dé servicio hasta que el aparato se haya enfriado.
- No use limpiadores abrasivos en el vidrio.
- No pinte el conjunto del piloto.

Este aparato y su sistema de ventilación deben ser inspeccionados antes de su uso y al menos una vez al año por una persona de servicio calificada. Las siguientes comprobaciones sugeridas deben ser realizadas por un técnico calificado. El área del aparato debe mantenerse despejada y libre de materiales combustibles, gasolina u otros vapores y líquidos inflamables. El flujo de aire de combustión y ventilación no debe ser obstruido.

### NOTA:

**Precaución:** Etiquete todos los cables antes de desconectarlos cuando realice el mantenimiento de los controles. Los errores de cableado pueden provocar un funcionamiento inadecuado y peligroso. Verifique el funcionamiento correcto después del servicio.

1. Para limpiar correctamente el conjunto del quemador y el piloto, quite el vidrio para exponer ambos conjuntos.
2. Mantenga limpios el compartimiento de control, los medios, el quemador, la abertura del obturador de aire y el área que rodea el aparato mediante aspiración o cepillado, al menos una vez al año.
3. Verifique que todos los puertos del quemador estén ardiendo. Limpie cualquiera de los puertos que no se estén quemando o que no se estén quemando correctamente.
4. Verifique que la llama del piloto sea lo suficientemente grande como para envolver el sensor de llama y/o el termopar/termopila, así como también llega al quemador.
5. Si su electrodoméstico está equipado con una barrera de seguridad, es posible que sea necesario limpiarlo debido al exceso de pelusa o polvo de las alfombras, mascotas, etc. Simplemente aspire con el accesorio de cepillo.
6. Si su electrodoméstico está equipado con puertas de alivio, asegúrese de que el sistema funcione de manera efectiva. Compruebe que la junta no esté desgastada o dañado. Reemplace si es necesario.
7. Vuelva a colocar el vidrio limpio. Si no se coloca correctamente el medio filtrante, se puede producir carbonización que puede distribuirse en la sala de estar circundante, dentro de la cámara de combustión y en las superficies exteriores que rodean la terminación de ventilación.
8. Verifique que el quemador principal se encienda completamente en todos los puertos cuando se encienda. Se requiere un período de encendido total de 5 a 10 segundos. satisfactorio. Si la ignición tarda más, consulte a su concesionario/distribuidor local autorizado.
9. Inspeccione visualmente el aparato en busca de acumulación de carbón. Con un batidor pequeño o un cepillo, cepille el carbón y aspire o barra con la basura.
10. **Este paso no se aplica a los aparatos Vent Free:** Verifique que el aparato esté ventilando correctamente. Asegurar chimenea el sistema es seguro y sin obstrucciones. (Si por alguna razón se desarma el sistema de admisión de aire de ventilación, vuelva a instalarlo y volver a sellarlo según las instrucciones proporcionadas para la instalación inicial).

## Síntoma

## Problema

## Solución de prueba

El piloto no enciende y/o hace ruido sin chispa en el quemador piloto.

Batería. – Revise las baterías.

Alambrado. – Verifique que el cable del sensor y el cable del encendedor estén conectados a los terminales correctos (no invertidos) en el módulo. **NOTA: El sensor tiene una conexión de 3/16" (4,8 mm) y el encendedor tiene una conexión de 1/8" (3,2 mm).**

Loose connection. – Verifique que no haya conexiones sueltas, cortocircuitos eléctricos en el cableado o conexión a tierra con ningún objeto metálico.

Módulo. – Gire el interruptor de ENCENDIDO/APAGADO a la posición "APAGADO". Retire el cable de encendido del módulo. Coloque el interruptor de ENCENDIDO/APAGADO en la posición "ENCENDIDO". Sostenga un cable conectado a tierra a aproximadamente 3/16" (4,8 mm) del terminal del encendedor (chispa) en el módulo. Si no hay chispa, se debe reemplazar el módulo del terminal del encendedor. Si hay una chispa, el terminal del encendedor está bien.

El espacio de chispa del encendedor es incorrecto. – El espacio de chispa del encendedor al piloto debe ser de 1/8" (3,2 mm).

Electrodo. – Inspeccione el conjunto del piloto en busca de un cable en cortocircuito o un aislante agrietado alrededor del electrodo.

Conexión - Suelta o con cortocircuito – Retire y vuelva a instalar el arnés de cableado que se conecta al módulo. Retire y verifique la continuidad de cada cable en el arnés de cableado.

Cableado de interruptor inadecuado. – Solucione los problemas del sistema con el interruptor de ENCENDIDO/APAGADO más simple.

El módulo no está conectado a tierra. – Verifique que los conjuntos de válvula y piloto estén correctamente conectados a tierra al chasis de metal del aparato.

El piloto enciende pero lo hará no luz.

Suministro de gas. – Verifique que la válvula de bola de la línea de gas entrante esté "Abierta". Verifique que la lectura de la presión de entrada esté dentro límites aceptables, las presiones de entrada no deben exceder 14" W.C.(34.9mb).

Sin gas propano. – Llene el tanque.

El carbono está siendo depositado en vidrio, medios o superficies de la cámara de combustión

El obturador de aire se ha - bloqueado. – Asegúrese de que la abertura del obturador de aire esté libre de pelusas u otras obstrucciones.

La llama incide sobre el vidrio, medio o cámara de combustión. – Verifique que el vidrio, los troncos, las rocas o los medios estén posicionado correctamente. Obturador de aire abierto para aumentar el aire primario. Verifique la tasa de entrada: verifique la presión del múltiple y el tamaño del orificio como se especifica en las instrucciones.

## Síntoma

Continúa la chispa y el piloto enciende, pero el quemador principal no se enciende.

## Problema

Conexión corta o suelta en varilla sensora.

## Solución de prueba

- Verifique todas las conexiones. Verifique que las conexiones del ensamblaje del piloto estén apretadas; también verifique que estas conexiones no estén conectadas a tierra con ningún metal.

Mala rectificación de llama o varilla sensora contaminada.

- Verifique que la llama esté envolviendo la varilla del sensor. Esto aumentará la rectificación de la llama. Verificar que el orificio del piloto está instalado correctamente y las especificaciones del gas de entrada se ajustan al manual. (Recuerde, la llama transporta la corriente de rectificación, no el gas. Si la llama se eleva desde la cubierta del piloto, el circuito está roto. Un orificio incorrecto o una presión de entrada demasiado alta pueden hacer que el piloto se eleve). La varilla del sensor puede necesitar limpieza.

Conexión a tierra deficiente entre conjunto piloto y válvula de gas.

- Verifique que el arnés de cables esté firmemente conectado al módulo. Verifique que el aislante cerámico alrededor de la varilla del sensor no esté agrietado, dañado o suelto. Verifique la conexión de la varilla del sensor al cable del sensor.

Varilla piloto o sensor dañada.

- Limpie la varilla del sensor con una tela de esmeril para eliminar cualquier contaminación que pueda haberse acumulado en la varilla sensora. Verifique la continuidad con un multímetro con ohmios ajustados en el rango más bajo. Compruebe si hay cortocircuito alambre o aislador agrietado.

El piloto ha sido pintado.

- Con un trozo de papel de lija o tela de esmeril, retire la pintura de la cubierta del piloto, el encendedor y el sensor de llama.

Cableado / conexión.

- Inspeccione todos los cables, asegúrese de que las conexiones estén bien apretadas. Verifique que todo el cableado esté instalado exactamente como se especifica.

Mazo de cables.

- Inspeccione el arnés de cableado y verifique que esté bien conectado al módulo. Verifique que todos los cables estén conectados en el orden correcto. Consulte la sección "esquema de cableado".

El piloto ha sido pintado.

- Con un trozo de papel de lija o tela de esmeril, retire la pintura de la cubierta del piloto, el encendedor y el sensor de llama.

El electrodoméstico se está derramando.

- Verifique que la chimenea esté instalada según el código de construcción. La habitación está en presión negativa; aumentar fresco suministro de aire. Compruebe la posición del amortiguador. Compruebe si hay obstrucción de la chimenea

Luces piloto.  
Deja de generar chispas/el piloto permanece encendido pero el quemador no se enciende.

Olores de gases de escape en la habitación, dolores de cabeza

## Quemador:

Los quemadores Grand Canyon Gas Logs tienen una garantía de por vida contra defectos de fabricación o roturas, siempre que el aparato sea instalado en el interior y por un instalador profesional. En el caso de que ocurra un defecto o una rotura, habrá un reemplazo disponible para que lo recoja el distribuidor donde se compró originalmente el quemador. Esta garantía se limita únicamente al comprador original. Los quemadores de interior instalados en el exterior tienen una garantía de (1) año.

## Eléctrico y válvulas:

Las válvulas, los controles remotos y los receptores de Grand Canyon Gas Logs cuentan con (2) años de garantía contra roturas o defectos a partir de la fecha de compra, por parte del comprador original, y deben ser instalados por un instalador profesional con licencia. Esta garantía solo cubre el uso con quemadores y leños Grand Canyon Gas Logs. En el caso de que ocurra un defecto o una rotura, habrá un reemplazo disponible para que lo recoja el distribuidor donde se compró originalmente el quemador. Las baterías no están cubiertas por esta garantía. Los conjuntos piloto ODS tienen una garantía de (1) año.

# TARJETA DE GARANTÍA

Complete esta tarjeta de garantía y envíela por correo a Grand Canyon Gas Logs para recibir un reclamo de garantía

Comprado en (nombre de la sala de exposición) \_\_\_\_\_

Ciudad \_\_\_\_\_ Estado \_\_\_\_\_

Día mes año \_\_\_\_\_

Modelo comprado \_\_\_\_\_

## TU INFORMACIÓN

Nombre: \_\_\_\_\_

Ciudad \_\_\_\_\_ Estado \_\_\_\_\_

Número de teléfono \_\_\_\_\_ Correo electrónico \_\_\_\_\_

Fecha de instalación \_\_\_\_\_

Copie y envíe por correo a:  
Grand Canyon Gas Logs  
3515 E. Atlanta Ave., Phoenix, AZ 85040

# **¡NO SE DEVUELVA A LA TIENDA!**



## **ALTO PRIMERO LLÁMENOS**

**Para obtener ayuda inmediata con la instalación, información del producto o si su producto llega dañado, llame a nuestro número gratuito al:**

# **1-602-344-4217**

**(de lunes a viernes, de 8:00 a. m. a 5:00 p. m., hora de la montaña de AZ)**

**o envíenos un correo electrónico a:  
[customerservice@grandcanyongaslogs.com](mailto:customerservice@grandcanyongaslogs.com)**

## **NUESTRO PERSONAL ESTÁ LISTO PARA PROPORCIONARLE ASISTENCIA**

Copyright 2023 Todos los derechos reservados EE. UU. y patentes extranjeras pendientes